

Oaza Wellness

Innowacyjny program elementów modułowych do obiektów wodnych i łazienek

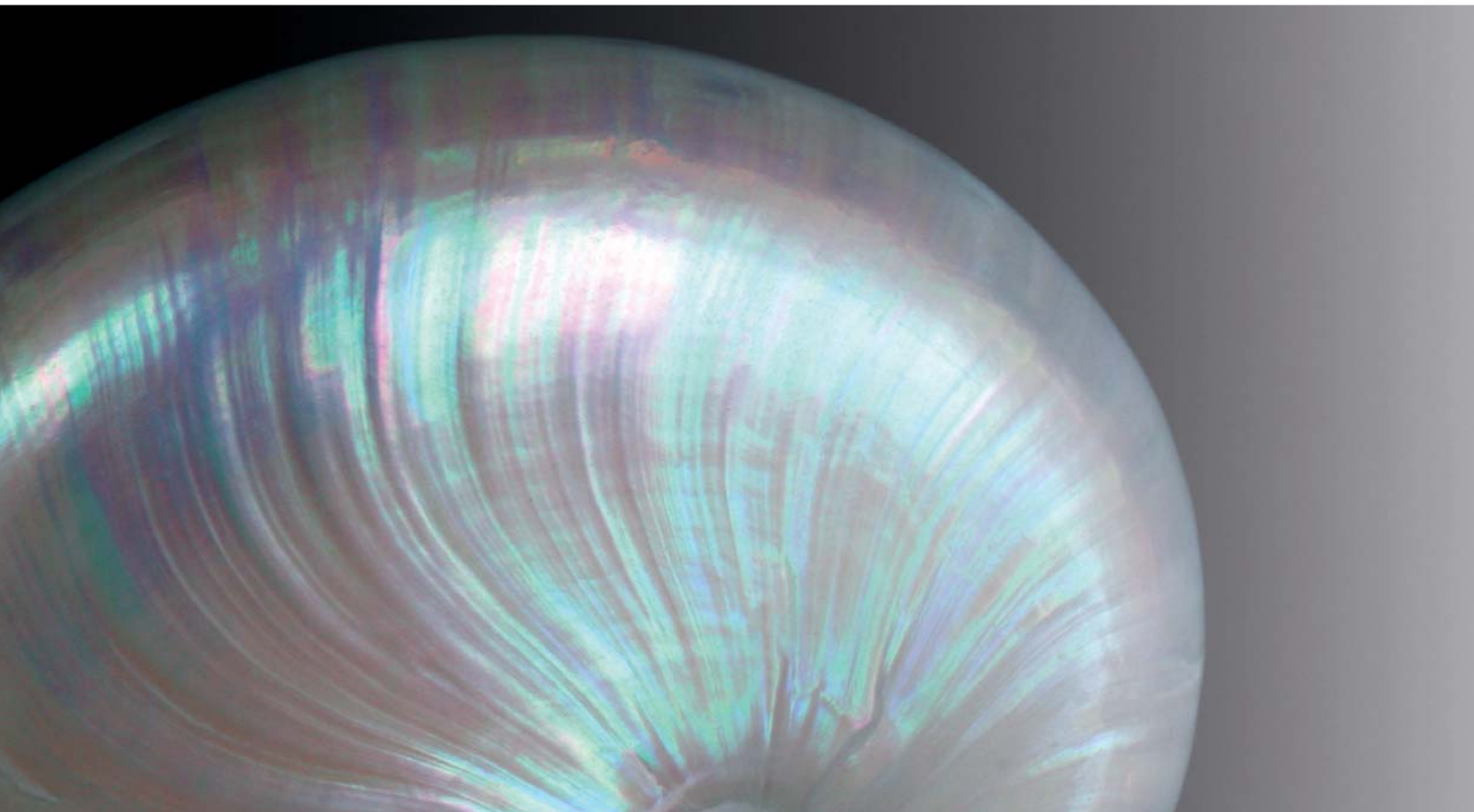



Spis treści

Brodziki	PCI Pecibord®	Strona 5
Kabiny narożne	PCI Pecedor® CORNER	Strona 12
Kabiny narożne	PCI Pecedor® RONDO	Strona 13
Kabiny narożne	PCI Pecedor® PENTA	Strona 14
Kabiny okrągłe	PCI Pecedor® CIRCLE	Strona 16
Kabiny ślimakowe	PCI Pecedor® SWING	Strona 18
Regały z półkami	PCI Pecedor® RACK	Strona 20
Stelaże pod umywalki	PCI Pecedor® VANITY	Strona 21
Siedziska	PCI Pecedor® SEAT	Strona 24
Leżanki łazienkowe	PCI Pecedor® RELAX	Strona 26
Kabiny parowe	PCI Pecedor® STEAM	Strona 28
Elementy nośne z twardej pianki	PCI Pecedor®	Strona 30



Od ponad 50 lat PCI Augsburg GmbH oferuje fachowcom na całym świecie sprawdzone i bezpieczne produkty dla niemal wszelkich zakresów zastosowań związanych z układaniem płytek ceramicznych oraz okładzin z obrobionego kamienia naturalnego.

Powiązanie fachowej wiedzy, doświadczenia oraz przyjaznego dla klienta serwisu pozwoliło stworzyć kompleksową ofertę, gwarantującą najwyższe bezpieczeństwo oraz umożliwiającą opracowanie optymalnych rozwiązań dla najbardziej zaawansowanych i złożonych projektów.

Przed kilkoma laty oferta PCI wzbogacona została o brodziki PCI Pecibord® dla natrysków bez barier oraz o elementy nośne z twardej pianki PCI Pacidur®. Otworzyło to przed doświadczonymi glazurnikami niespotykane dotychczas możliwości realizacji indywidualnych projektów i pomysłów klientów. Znalazło to swoje odbicie w zwiększonym zainteresowaniu rozwiązaniami spod znaku Wellness. Łazienki bowiem – bez względu na to, czy w domach prywatnych, czy też w obiektach publicznych - dawno już przestały pełnić rolę powiązaną wyłącznie z higieną ciała. Podobnie jak w czasach starożytnych, miejsce to nabiera ponownie charakteru osobistej oazy służącej odpoczynkowi i relaksowi.

Dążenie do komfortu i indywidualizmu wpisane jest w pragnienie poprawy jakości życia, zaś własna oaza Wellness jest niczym balsam kojący dusze i ciało po męczącym i stresującym dniu.

Bogata oferta rozwiązań Wellness oraz szeroka paleta elementów modułowych stwarzają teraz wszelkie możliwości, by przy niewielkich nakładach nadać marzeniom klientów kreatywną postać i formę.

Ekskluzywne natryski bez barier, regały łazienkowe, stelaże szafek umywalkowych, siedziska, leżanki łazienkowe, jak również kabiny parowe - z PCI wszystko jest możliwe!

Oaza Wellness

– o piękno trzeba dbać...

Natryski bez barier

Brodzik **PCI Pecibord®**

Dzięki zastosowaniu brodzika **PCI Pecibord®** możliwe jest wykonanie komfortowych natrysków bez barier o różnorodnych kształtach geometrycznych i rozmiarach. Brodziki cechują się znakomitą stabilnością oraz wytrzymałością na nacisk, dzięki czemu nadają się do zastosowania w natryskach przystosowanych dla potrzeb osób niepełnosprawnych na wózkach inwalidzkich.

Do wykończenia można posłużyć się wszelkiego rodzaju okładzinami ceramicznymi lub z obrobionego kamienia naturalnego – od mozaiki aż po wielkoformatowe płyty granitowe.



Brodzik PCI Pecibord®

Uszczelniony od góry element brodzika z twardej pianki ze zintegrowanym spadkiem i fabrycznie wbudowanym i uszczelnionym kołnierzem do mocowania odpływu podłogowego. Dzięki użyciu nakręcanej nasadki odpływu podłogowego SANIT Bodenablauf możliwe jest szybkie i wygodne dostosowanie odpływu do okładzin o dowolnej grubości oraz do dowolnego kąta montażowego.

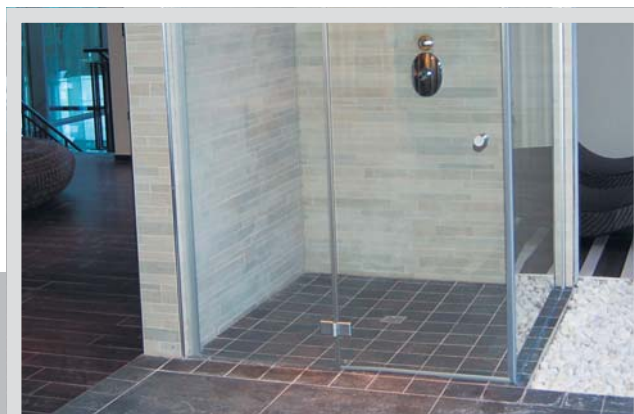

PCI Pecibord® Standard
Brodzik kwadratowy.
Odpływ: usytuowany centralnie

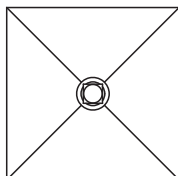

Formaty standardowe

(towar magazynowy)

Wymiary (w mm)	Nr art./znak kontroli EAN
500 x 500 x 35	6300/2
900 x 900 x 40	6301/9
1 000 x 1 000 x 45	6302/6
1 200 x 1 200 x 45	6303/3

Formaty specjalne

PCI Pecibord® Kwadrat, Ablauf central

(towar na zamówienie, termin dostawy około 20 dni roboczych)

Wymiary (w mm)	Nr art./znak kontroli EAN
800 x 800 x 40	6317/0
1 100 x 1 100 x 45	6318/7
1 300 x 1 300 x 50	6319/4
1 400 x 1 400 x 50	6320/0
1 500 x 1 500 x 50	6321/7



PCI Pecibord® Kwadrat, Ablauf decentral
Brodzik kwadratowy.
Odpływ: usytuowany decentralnie

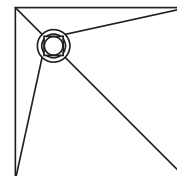

Formaty specjalne

(towar na zamówienie, termin dostawy około 20 dni roboczych)

Wymiary (w mm)	Nr art./znak kontroli EAN
800 x 800 x 45 *	6307/1
900 x 900 x 45 *	6308/8
1 000 x 1 000 x 45 *	6309/5
1 100 x 1 100 x 60 **	6310/1
1 200 x 1 200 x 60 **	6311/8
1 300 x 1 300 x 60 **	6312/5
1 400 x 1 400 x 60 **	6313/2
1 500 x 1 500 x 60 **	6314/9

* Położenie odpływu 200/200 mm

** Położenie odpływu 300/300 mm



PCI Pecibord® Rechteck, Ablauf central
Brodzik prostokątny.
Odpływ: usytuowany centralnie

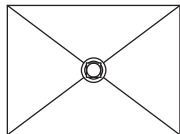

Formaty specjalne

(towar na zamówienie, termin dostawy około 20 dni roboczych)

Wymiary (w mm)	Nr art./znak kontroli EAN
1 000 x 800 x 45	6322/4
1 000 x 900 x 45	6323/1
1 200 x 800 x 45	6324/8
1 200 x 900 x 45	6325/5



PCI Pecibord® Rechteck, Ablauf decentral oben links/rechts
Brodzik prostokątny.
Odpływ: usytuowany decentralnie

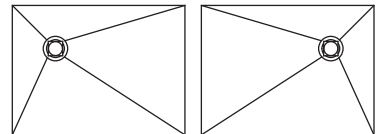

**Odpływ usytuowany decentralnie,
 po stronie lewej, góra**

(towar na zamówienie, termin dostawy około 20 dni roboczych)

Wymiary (w mm)	Nr art./znak kontroli EAN
1 000 x 800 x 45*	6315/6
1 000 x 900 x 45*	6316/3
1 200 x 800 x 60**	6326/2
1 200 x 900 x 60**	6327/9

**Odpływ usytuowany decentralnie,
 po stronie prawej, góra**

(towar na zamówienie, termin dostawy około 20 dni roboczych)

Wymiary (w mm)	Nr art./znak kontroli EAN
1 000 x 800 x 45*	6421/4
1 000 x 900 x 45*	6422/1
1 200 x 800 x 60**	6328/6
1 200 x 900 x 60**	6329/3

* Położenie odpływu 200/200 mm

** Położenie odpływu 300/300 mm



PCI Pecibord® Viertelkreis, Ablauf dezentral
Brodzik narożnikowy półokrągły.
Odływ: usytuowany decentralnie

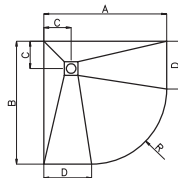

Formaty specjalne

(towar na zamówienie, termin dostawy około 20 dni roboczych)

Wymiary (w mm)	Nr art./znak kontroli EAN
900 x 900 x 45	6342/2
1 000 x 1 000 x 45	6343/9

Położenie odpływu 200/200 mm

Nr art.	Wymiary (w mm)			
6342/2	A: 900	B: 900	C: 200	R: 550
6343/9	A: 1 000	B: 1 000	C: 200	R: 550

PCI Pecibord® Fuenfeck, Ablauf dezentral
Brodzik narożnikowy 5-kątny.
Odływ: usytuowany decentralnie

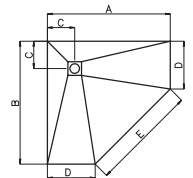

Formaty specjalne

(towar na zamówienie, termin dostawy około 20 dni roboczych)

Wymiary (w mm)	Nr art./znak kontroli EAN
900 x 900 x 45	6426/9
1 000 x 1 000 x 45	6345/3

Położenie odpływu 200/200 mm

Nr art.	Wymiary (w mm)			
6426/9	A: 900	B: 900	C: 200	D: 450
6345/3	A: 1 000	B: 1 000	C: 200	D: 550



PCI Pecibord® LINEA

**Brodzik z podłużną kratką odpływową.
Odpływ: usytuowany zewnętrznie**

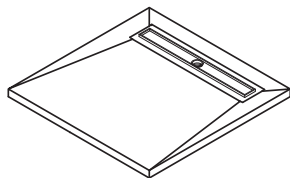

z rynną odpływową SANIT (bez kratki)

(towar na zamówienie, termin dostawy około 20 dni roboczych)

Wymiary (w mm)		Nr art./znak kontroli EAN
1 000 x 800 x 50	(rywna 750/770*)	6346/0
1 000 x 900 x 50	(rywna 750/770*)	6347/7
1 000 x 1 000 x 50	(rywna 750/770*)	6348/4
1 200 x 800 x 50	(rywna 950/970*)	6349/1
1 200 x 900 x 50	(rywna 950/970*)	6350/7
1 200 x 1 000 x 50	(rywna 950/970*)	6351/4
1 200 x 1 200 x 50	(rywna 950/970*)	6352/1

* widoczny odcinek rynny

Ozdobne kratki do rynien odpływowych SANIT na 9. stronie



PCI Pecibord® Freiform

**Brodzik pod indywidualne zamówienie.
Odpływ: do wyboru**

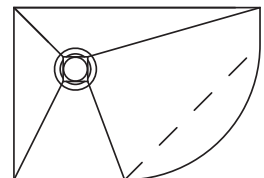

Kształt dowolny

(towar na zamówienie, termin dostawy około 20 dni roboczych)

Wymiary (w mm)	Nr art./znak kontroli EAN
do 900 x 900	6330/9
do 1 000 x 1 000	6331/6
do 1 100 x 1 100	6332/3
do 1 200 x 1 200	6333/0
do 1 300 x 1 300	6334/7
do 1 400 x 1 400	6335/4
do 1 500 x 1 500	6336/1
do 1 600 x 1 600	6337/8
do 1 700 x 1 700	6338/5
do 1 800 x 1 800	6339/2
do 1 900 x 1 900	6340/8
do 2 000 x 2 000	6341/5

Grubość elementu wynika z jego wielkości oraz położenia odpływu

(Tabela zamówienia na 10. stronie)



Odptyw jest elementem wyposażenia niezbędnym w przypadku wszystkich brodzików (za wyjątkiem PCI Pecibord® Linea). Oprócz kratki standardowej dostępne są także kratki ozdobne oferujące więcej możliwości kreatywnej aranżacji.

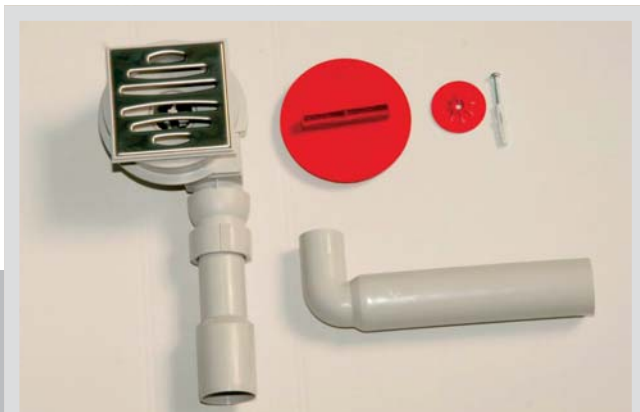

PCI SANIT Bodenablauf
Uniwersalny, okrągły odptyw ze standardową kratką ze stali nierdzewnej 98x98 mm

Odptyw podłogowy SANIT Bodenablauf
 Poziomy lub pionowy wraz z syfonem, nasadką i kratką ze stali nierdzewnej (standard)

Nr art./znak kontroli EAN
 6358/3

SANIT Designrost 1
kratka ozdobna
 (towar na zamówienie, termin dostawy około 20 dni roboczych)



Wymiar (w mm) / Materiał **Nr art./znak kontroli EAN**
 98 x 98 / Stal nierdzewna 6423/8

SANIT Designrost 2
kratka ozdobna
 (towar na zamówienie, termin dostawy około 20 dni roboczych)



Wymiar (w mm) / Materiał **Nr art./znak kontroli EAN**
 98 x 98 / Stal nierdzewna 6424/5

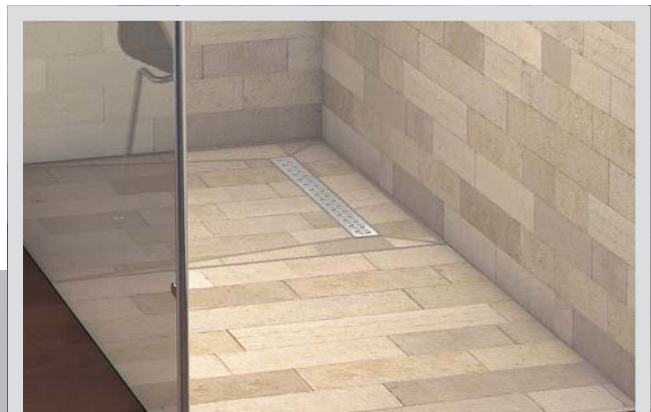

PCI SANIT Designrost
Podłużna kratka odpływowa ze stali nierdzewnej (zawiera nierdzewną ramkę)

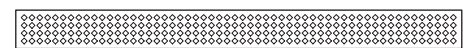

Perca



Grazia

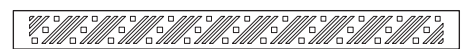

Xeli

Kratki ozdobne do brodzika
PCI Pecibord® Linea

Do rynny odpływowej zintegrowanej w brodziku **Pecibord® Linea** dostępne są opcjonalnie następujące kratki ozdobne wraz z ramką (towar na zamówienie, termin dostawy około 20 dni roboczych)

Kratka	Długość (w mm)	Nr art./znak kontroli EAN
PERCA 750	750* / 770**	6355/2
PERCA 950	950* / 970**	6425/2
GRAZIA 750	750* / 770**	6356/9
GRAZIA 950	950* / 970**	6357/6
XELI 750	750* / 770**	6353/8
XELI 950	950* / 970**	6354/5

* Długość ozdobnej kratki

** Widoczny wymiar zewnętrzny ramki



Brodzik **PCI Pecibord® Freiform**, nr artykułu 6330 do 6341, o rozmiarze do 2000 x 2000 mm pozwala spełnić praktycznie każde życzenie w zakresie kształtu i formatu.



PCI Pecibord® Freiform

Wersja specjalna na wymiar – tabela zamówienia

Aby przygotować brodzik PCI Pecibord® na wymiar jako dowolny kształt, konieczne jest podanie wymiarów wymienionych w tabeli poniżej (należy skopiować tabelę, wypełnić oraz załączyć do zamówienia).

Termin dostawy około 20 dni roboczych.

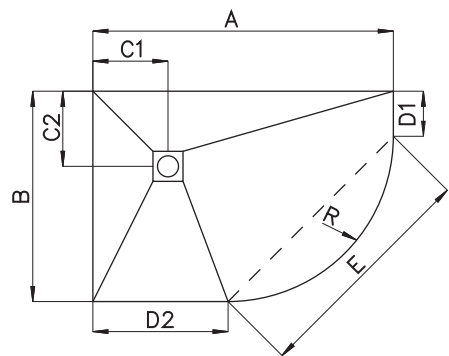

Długość – A _____ mm

Szerokość – B _____ mm

Położenie odpływu – C1* _____ mm

Położenie odpływu – C2* _____ mm

* do 1 100 mm długości krawędzi minimum 200 mm
od 1 100 mm długości krawędzi minimum 300 mm

Długość ramienia w przypadku pięciokąta (1/4 koła) – D1 _____ mm

Długość ramienia w przypadku pięciokąta (1/4 koła) – D2 _____ mm

Szerokość wejścia w przypadku pięciokąta – E _____ mm

Promień w przypadku 1/4 koła - R _____ mm

Oaza Wellness – regeneracja...

Narożne kabiny prysznicowe

Moduły kabin narożnych

PCI Pacidur® CORNER, RONDO, PENTA

Nie wszystkie łazienki oferują wystarczająco dużo miejsca, by można w nich było wykonać natrysk okrągły lub ślimakowy. Nie oznacza to jednak, że zmuszeni jesteśmy zrezygnować z komfortowej, atrakcyjnej wizualnie koncepcji natrysku. W przypadku zastosowania modułów do natrysków narożnych **PCI Pacidur® CORNER, RONDO** oraz **PENTA** wymagana przestrzeń montażowa jest tylko odrobinię większa, aniżeli w przypadku standardowego brodzika. Walory estetyczne oraz komfort użytkowania są za to nieporównanie wyższe, także w niewielkich łazienkach!

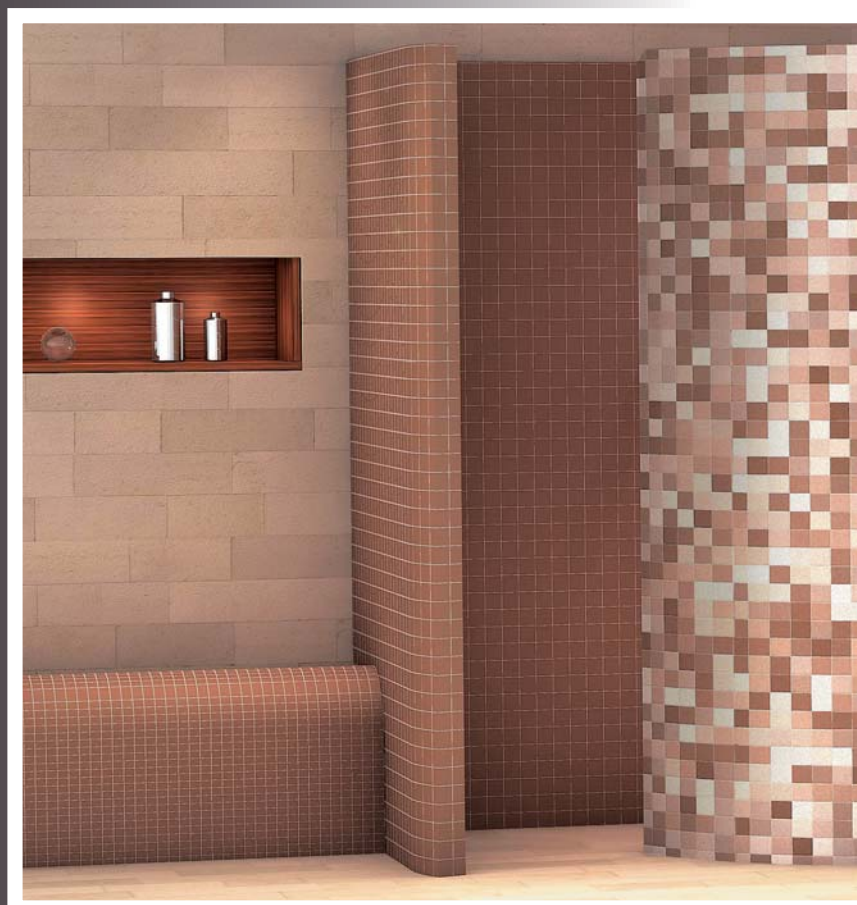

Narożne kabiny prysznicowe

Składają się z modułu ścianki oddzielającej z twardej pianki wraz z elementem brodzika z twardej pianki z wbudowanym uszczelnionym kołnierzem do mocowania odpływu podłogowego, odpływem podłogowym oraz niezbędnymi akcesoriami montażowymi.

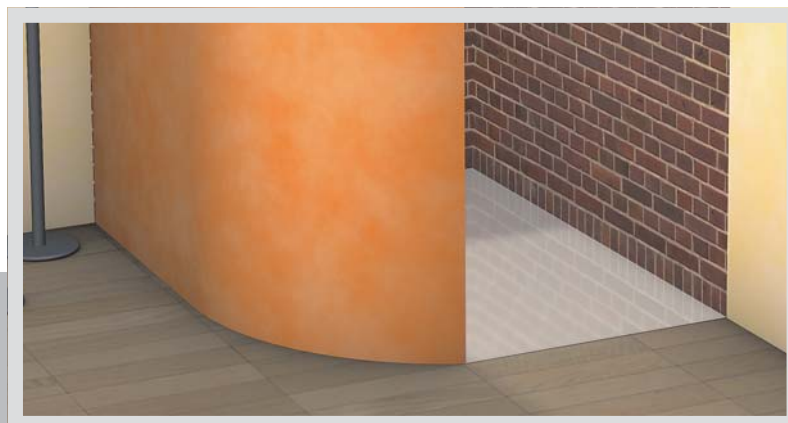

PCI Pacidur® CORNER

Narożna kabina prysznicowa

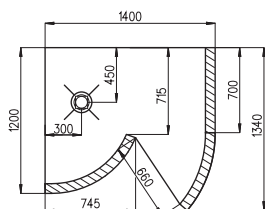

Corner 1400 R

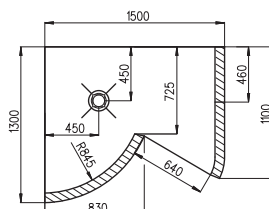

Corner 1500 R

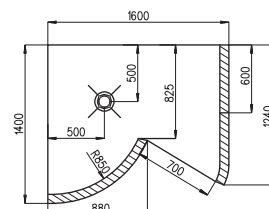

Corner 1600 R

Corner 1400

Kabina narożna

	Wymiary w mm (wys. x szer. x gł.)	Nr art./znak kontroli EAN
PCI Pacidur® CORNER 1400 R	2200 x 1400 x 1200 / 1340	6364/4
PCI Pacidur® CORNER 1400 L	2200 x 1400 x 1200 / 1340	6361/3

Corner 1500

Kabina narożna

	Wymiary w mm (wys. x szer. x gł.)	Nr art./znak kontroli EAN
PCI Pacidur® CORNER 1500 R	2200 x 1500 x 1300 / 1100	6365/1
PCI Pacidur® CORNER 1500 L	2200 x 1500 x 1100 / 1300	6362/0

Corner 1600

Kabina narożna

	Wymiary w mm (wys. x szer. x gł.)	Nr art./znak kontroli EAN
PCI Pacidur® CORNER 1600 R	2200 x 1600 x 1240 / 1400	6366/8
PCI Pacidur® CORNER 1600 L	2200 x 1600 x 1400 / 1240	6363/7

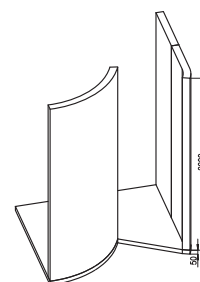

Elementy ścienne wykonane są z twardej pianki polistyrenowej i pokryte obustronnie powłoką cementową zbrojoną włóknem szklanym. Elementy brodzika uszczelnione są zaprawą cementową uszlachetnioną tworzywem sztucznym. Zamieszczone poniżej rzuty poziome przedstawiają wymiarowanie natrysków narożnych z wejściem po stronie prawej. Rzut poziomy natrysku narożnego z wejściem po stronie lewej (np. CORNER... L) stanowi lustrzane odbicie rzutu z wejściem po stronie prawej, wszystkie wymiary są identyczne. Wysokość wszystkich modeli 2200 mm, grubość ścianki 80 mm.



PCI Pacidur® RONDO

Narożna kabina prysznicowa

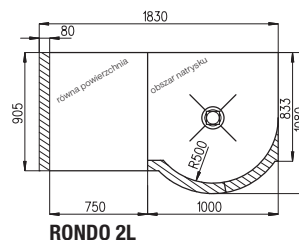
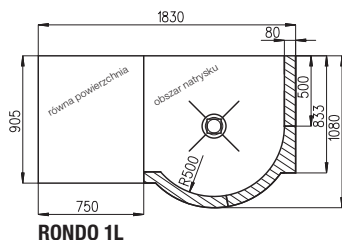

Rondo 1

Kabina narożna	Wymiary w mm (wys. x szer. x gł.)	Nr art./znak kontroli EAN
PCI Pacidur® RONDO 1L	2200 x 1830 x 905 / 1080	6380/4
PCI Pacidur® RONDO 1R	2200 x 1830 x 905 / 1080	6383/5

Rondo 2

Kabina narożna	Wymiary w mm (wys. x szer. x gł.)	Nr art./znak kontroli EAN
PCI Pacidur® RONDO 2L	2200 x 1830 x 905 / 1080	6381/1
PCI Pacidur® RONDO 2R	2200 x 1830 x 905 / 1080	6384/2

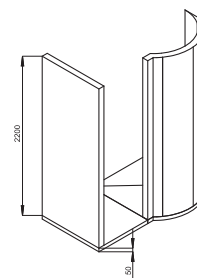

RONDO 2L

Rondo 2 OS

(bez ścianki bocznej)

Kabina narożna	Wymiary w mm (wys. x szer.)	Nr art./znak kontroli EAN
PCI Pacidur® RONDO 2L OS	2200 x 905 / 1080	6382/8
PCI Pacidur® RONDO 2R OS	2200 x 905 / 1080	6385/9

W przypadku natrysków narożnych brak jest jakichkolwiek ograniczeń w zakresie powierzchni, materiału czy armatury.

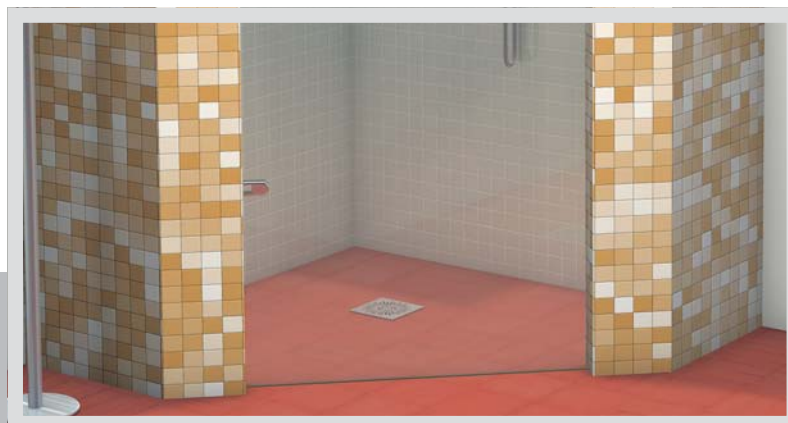
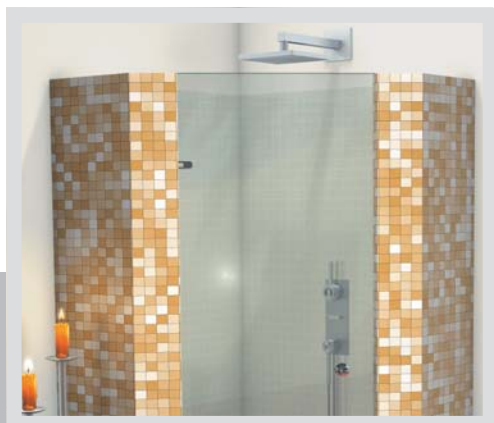

PCI Pcedur® PENTA Narożna kabina prysznicowa

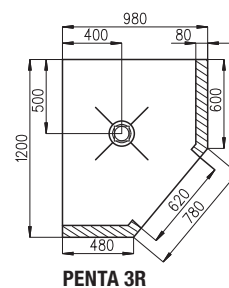
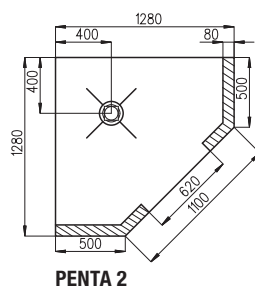
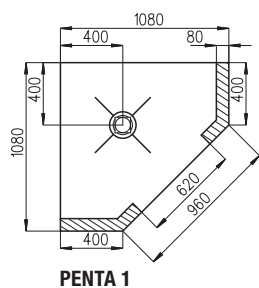

PENTA 1

Kabina narożna	Wymiary w mm (wys. x szer. x gł.)	Nr art./znak kontroli EAN
PCI Pcedur® PENTA 1	2200 x 1080 x 1080	6367/5

PENTA 2

Kabina narożna	Wymiary w mm (wys. x szer. x gł.)	Nr art./znak kontroli EAN
PCI Pcedur® PENTA 2	2200 x 1280 x 1280	6368/2

PENTA 3

Kabina narożna	Wymiary w mm (wys. x szer. x gł.)	Nr art./znak kontroli EAN
PCI Pcedur® PENTA 3R	2200 x 1200 x 980	6369/9
PCI Pcedur® PENTA 3L	2200 x 980 x 1200	6370/5

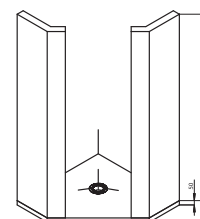

Oaza Wellness – orzeźwienie...

Okrągłe kabiny prysznicowe

Moduły kabin okrągłych **PCI Pacidur® CIRCLE**

Nie podoba się Ci się natrysk ze standardowymi ściankami? Szukasz czegoś szczególnego? **PCI Pacidur® CIRCLE** sprawi, że wodny świat zawiruje wokół Ciebie...

Moduły natrysków okrągłych **PCI Pacidur® CIRCLE** pozwalają na nadzwyczaj komfortową i kreatywną aranżację łazienek. Zarówno z zewnątrz, jak i od wewnątrz można obłożyć **PCI Pacidur® CIRCLE** płytkami oraz mozaiką szklaną, ceramiką oraz obrobionym kamieniem naturalnym lub też wykończyć odpowiednim tynkiem. Witamy w świecie nieograniczonych możliwości!

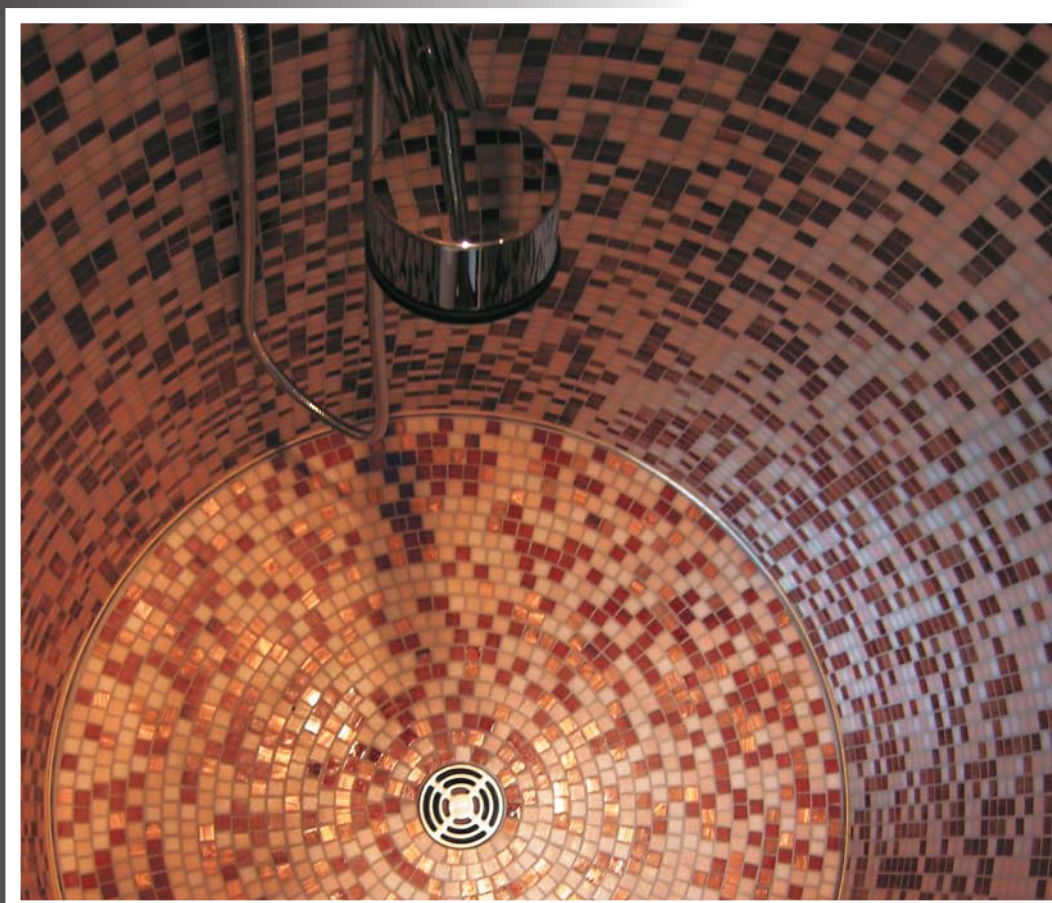
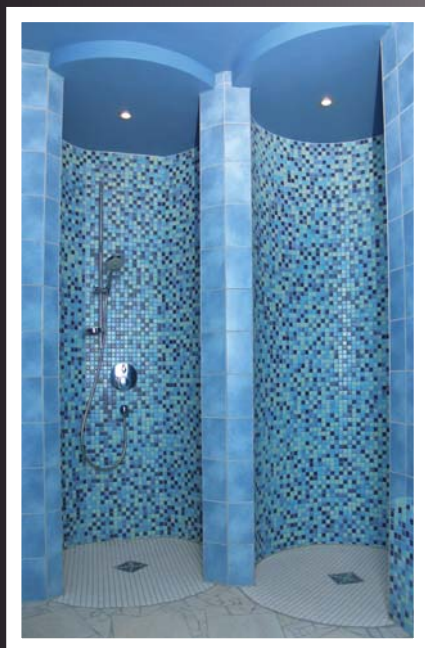

Okrągłe kabiny prysznicowe

Składają się z modułu ścianki oddzielającej z twardej pianki wraz z elementem brodzika z twardej pianki z wbudowanym uszczelnionym kołnierzem do mocowania odpływu podłogowego, odpływem podłogowym oraz niezbędnymi akcesoriami montażowymi.

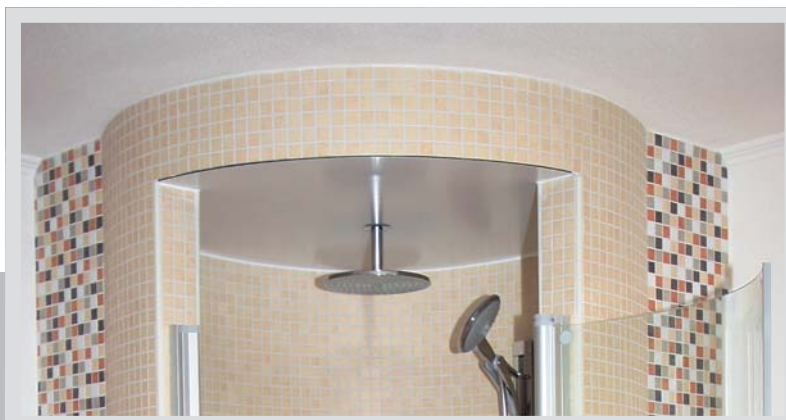

PCI Pacidur® CIRCLE

Wolnostojąca, okrągła kabina prysznicowa

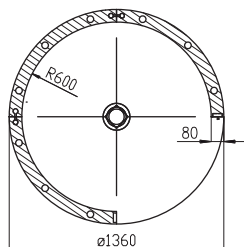

CIRCLE Model 1360

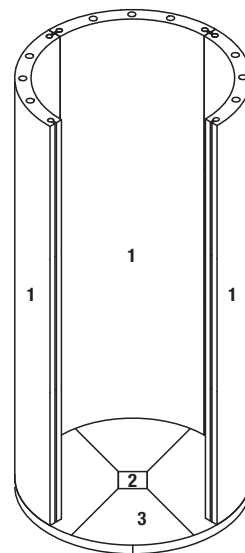

- 1 Element modułowy
- 2 Odpływ podłogowy
- 3 Element brodzika

PCI Pacidur® CIRCLE

Wymiary (w mm)	Model 1160	Model 1360
Wysokość łączna (ścianka)	2200	2200
Średnica zewnętrzna	1160	1360
Średnica wewnętrzna	1000	1200
Szerokość wejścia	763	905
Grubość materiału	80	80

Oaza Wellness – przyjemność...

Ślimakowe kabiny prysznicowe

Moduły kabin ślimakowych **PCI Pacidur® SWING**

Jeśli istnieje coś bardziej komfortowego od natrysku okrągłego, to może być tylko natrysk ślimakowy!

W zależności od ilości wolnej przestrzeni dostępne są cztery modele natrysków ślimakowych, każdorazowo w wersji lewej i prawej. Pozwala to na optymalne dopasowanie natrysku do geometrii pomieszczenia oraz podkreśla charakter Twojej Oazy Wellness... Natryski ślimakowe to nie tylko komfort dla ciała, to także prawdziwa uczta dla oczu!



foto.: AGROB Buchtal

Ślimakowe kabiny prysznicowe

Składają się z modułu ścianki oddzielającej z twardej pianki wraz z elementem brodzika z twardej pianki z wbudowanym uszczelnionym kołnierzem do mocowania odpływu podłogowego, odpływem podłogowym oraz niezbędnymi akcesoriami montażowymi.

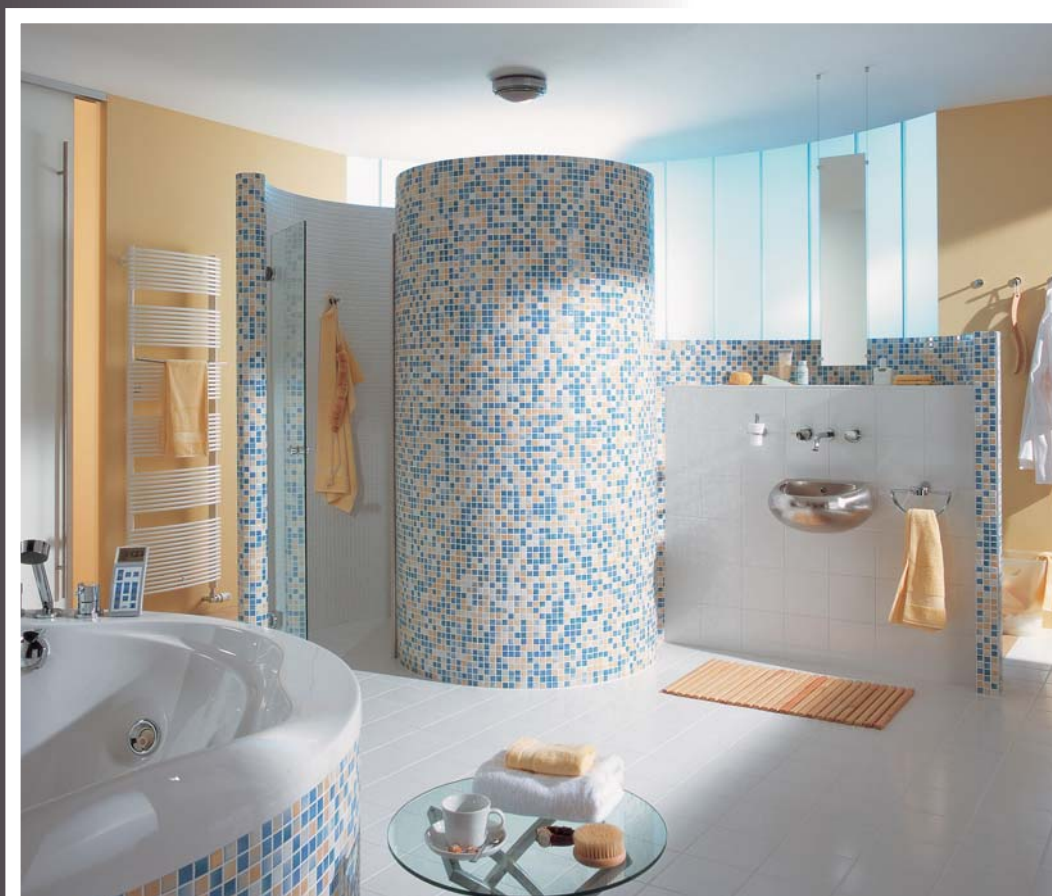
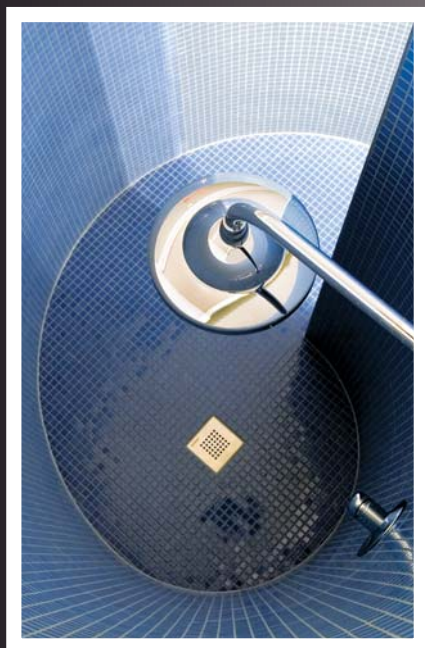

PCI Pecidur® SWING

Wolnostojąca, ślimakowa kabina prysznicowa

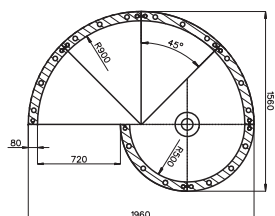

SWING Model 1960

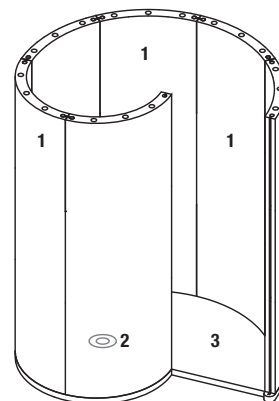

- 1 Element modułowy
- 2 Odpływ podłogowy
- 3 Element brodzika

PCI Pecidur® SWING

Wymiary (w mm)	Model 1650 L/R	Model 1800 L/R	Model 1960 L/R	Model 2120 L/R
Wysokość łączna (ścianka)	2200	2200	2200	2200
Szerokość łączna	1650	1800	1960	2120
Głębokość łączna	1275	1425	1560	1740
Szerokość wewnątrz	1490	1640	1800	1960
Głębokość wewnątrz	1115	1265	1400	1580
Szerokość wejścia	670	670	720	680
Grubość materiału	80	80	80	80

Oaza Wellness – relaks...

Regały z półkami i stelaże pod umywalki

Regały z półkami **PCI Pacidur® RACK**,
stelaże pod umywalki **PCI Pacidur® VANITY**

Regały z półkami **PCI Pacidur® RACK** dostępne w wersji standardowej i narożnej oraz każdorazowo w dwóch rozmiarach. Moduły stelaże pod umywalki **PCI Pacidur® VANITY** dostępne w 16 różnych wersjach – z dodatkową półką regalową lub bez, do umywalek wpuszczanych w blat, jak i nablatowych, pozwalają na estetyczne połączenie pięknego wzornictwa z kreatywnym wnętrzem.

Oprócz funkcji czysto praktycznej elementy te odgrywają istotną rolę w kształtowaniu harmonijnego i estetycznego charakteru otoczenia.

Regały z półkami **PCI Pacidur® RACK** i moduły stelaże pod umywalki **PCI Pacidur® VANITY** można wykańczać bezpośrednio przy użyciu ceramiki, materiału z obrobionego kamienia naturalnego lub też odpowiednich zapraw tynkarskich.

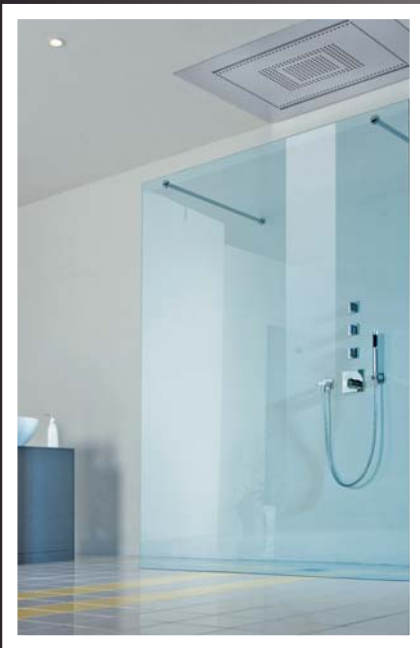

Regały z półkami i stelaże pod umywalki

Wykonane są z twardej pianki polistyrenowej i pokryte obustronnie powłoką cementową zbrojoną włóknem szklanym. Moduły regałów i stelaże pod umywalki można bezpośrednio wykończyć przy użyciu płytek ceramicznych, mozaiki szklanej, obrobionego kamienia naturalnego oraz odpowiednich zapraw tynkarskich.



PCI Pecedur® RACK 1
Regał prosty z półkami

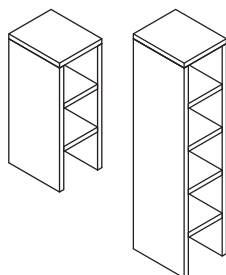

PCI Pecedur® RACK 1

mini

Wymiary w mm (gł. x szer. x wys.) Nr art./znak kontroli EAN

600 x 500 x 1 320

6371/2

PCI Pecedur® RACK 1

maxi

Wymiary w mm (gł. x szer. x wys.) Nr art./znak kontroli EAN

600 x 500 x 2 200

6373/6



PCI Pecedur® RACK 2
Regał narożny z półkami

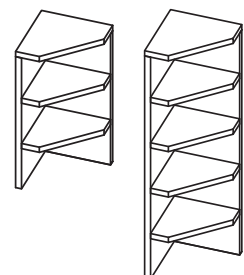

PCI Pecedur® RACK 2

mini

Wymiary w mm (gł. x szer. x wys.) Nr art./znak kontroli EAN

600 x 600 x 1 320

6372/9

PCI Pecedur® RACK 2

maxi

Wymiary w mm (gł. x szer. x wys.) Nr art./znak kontroli EAN

600 x 600 x 2 200

6374/3



**Stelaż pod umywalkę pojedynczy / podwójny,
do umywalek wpuszczanych w blat**

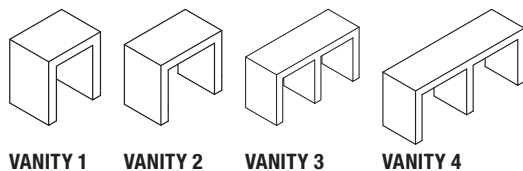

VANITY 1 VANITY 2 VANITY 3 VANITY 4

PCI Pecedor® VANITY 1

Wymiary w mm (gł. x szer. x wys.) **Nr art./znak kontroli EAN**
600 x 800 x 850 6405/4

PCI Pecedor® VANITY 2

Wymiary w mm (gł. x szer. x wys.) **Nr art./znak kontroli EAN**
600 x 1 000 x 850 6406/1

PCI Pecedor® VANITY 3

Wymiary w mm (gł. x szer. x wys.) **Nr art./znak kontroli EAN**
600 x 1 600 x 850 6407/8

PCI Pecedor® VANITY 4

Wymiary w mm (gł. x szer. x wys.) **Nr art./znak kontroli EAN**
600 x 2 000 x 850 6408/5



**Stelaż pod umywalkę pojedynczy / podwójny,
z półką, do umywalek wpuszczanych w blat**

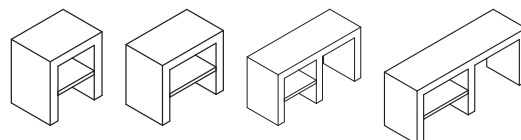

VANITY 1 plus VANITY 2 plus VANITY 3 plus VANITY 4 plus

PCI Pecedor® VANITY 1 plus

(z półką)
Wymiary w mm (gł. x szer. x wys.) **Nr art./znak kontroli EAN**
600 x 800 x 850 6413/9

PCI Pecedor® VANITY 2 plus

(z półką)
Wymiary w mm (gł. x szer. x wys.) **Nr art./znak kontroli EAN**
600 x 1 000 x 850 6414/6

PCI Pecedor® VANITY 3 plus

(z półką)
Wymiary w mm (gł. x szer. x wys.) **Nr art./znak kontroli EAN**
600 x 1 600 x 850 6415/3

PCI Pecedor® VANITY 4 plus

(z półką)
Wymiary w mm (gł. x szer. x wys.) **Nr art./znak kontroli EAN**
600 x 2 000 x 850 6416/0



Stelaż pod umywalkę pojedynczy / podwójny,
do umywalk nablatowych

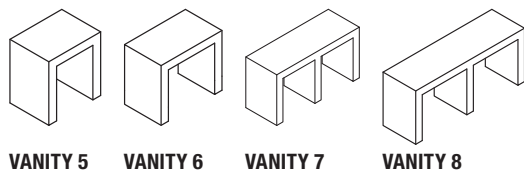

VANITY 5 VANITY 6 VANITY 7 VANITY 8

PCI Pacidur® VANITY 5

Wymiary w mm (gł. x szer. x wys.) Nr art./znak kontroli EAN

600 x 800 x 650

6409/2

PCI Pacidur® VANITY 6

Wymiary w mm (gł. x szer. x wys.) Nr art./znak kontroli EAN

600 x 1 000 x 650

6410/8

PCI Pacidur® VANITY 7

Wymiary w mm (gł. x szer. x wys.) Nr art./znak kontroli EAN

600 x 1 600 x 650

6411/5

PCI Pacidur® VANITY 8

Wymiary w mm (gł. x szer. x wys.) Nr art./znak kontroli EAN

600 x 2 000 x 650

6412/2



Stelaż pod umywalkę pojedynczy / podwójny,
z półką, do umywalk nablatowych

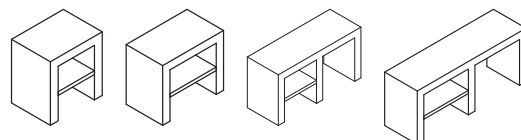

VANITY 5 plus VANITY 6 plus VANITY 7 plus VANITY 8 plus

PCI Pacidur® VANITY 5 plus

(z półką)

Wymiary w mm (gł. x szer. x wys.) Nr art./znak kontroli EAN

600 x 800 x 650

6417/7

PCI Pacidur® VANITY 6 plus

(z półką)

Wymiary w mm (gł. x szer. x wys.) Nr art./znak kontroli EAN

600 x 1 000 x 650

6418/4

PCI Pacidur® VANITY 7 plus

(z półką)

Wymiary w mm (gł. x szer. x wys.) Nr art./znak kontroli EAN

600 x 1 600 x 650

6419/1

PCI Pacidur® VANITY 8 plus

(z półką)

Wymiary w mm (gł. x szer. x wys.) Nr art./znak kontroli EAN

600 x 2 000 x 650

6420/7

Oaza Wellness – odprężenie...

Siedziska

Moduły siedzisk **PCI Pacidur® SEAT**

Za pomocą siedzisk **PCI Pacidur® SEAT** można kreatywnie wydzielić w pomieszczeniach relaksacyjnych oraz łaźniach parowych i domowych łaźnienkach przestrzeń do siedzenia.

Istotne jest przy tym, że dzięki harmonijnie współgrającemu z otoczeniem materiałowi okładzinowemu siedziska wykraczają w swej formie poza aspekt czysto funkcjonalny, stając się tym samym istotnym elementem aranżacji wnętrza służącym budowie nastroju odprężenia i relaksu oraz podkreślającym zarazem walory estetyczne wnętrza.

Bogata oferta dziewięciu różnych wersji siedzisk **PCI Pacidur® SEAT** zapewnia możliwość dopasowania do każdego stylu wnętrza. Tym samym element wyposażenia nabiera charakteru sztuki użytkowej...

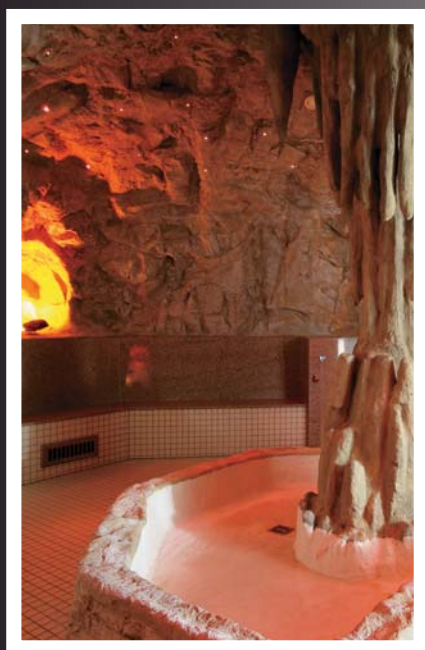



Siedziska PCI Pacidur® SEAT

Wykonane są z twardej pianki polistyrenowej i pokryte powłoką cementową zbrojoną włóknem szklanym. Siedziska można bezpośrednio wykończyć przy użyciu płytek ceramicznych, mozaiki szklanej, obrobionego kamienia naturalnego oraz odpowiednich zapraw tynkarskich.

fot.: AGROB Buchtal



PCI Pacidur® SEAT Siedzisko

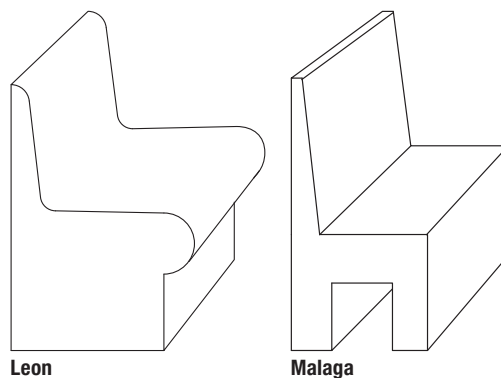
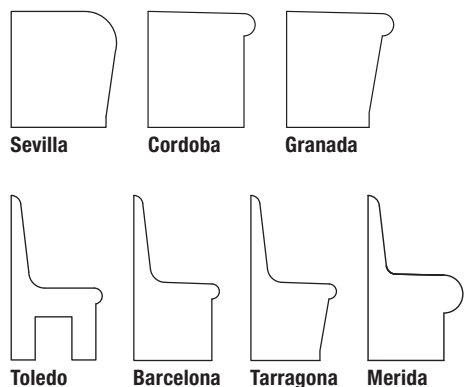

PCI Pacidur® SEAT

Siedziska	Wymiary w mm (wys. x gł.)	Nr art./znak kontroli EAN
PCI Pacidur® SEAT Sevilla	500 x 500	6393/4
PCI Pacidur® SEAT Cordoba	520 x 480	6394/1
PCI Pacidur® SEAT Granada	520 x 480	6386/6
PCI Pacidur® SEAT Malaga	1 010 x 510	6387/3
PCI Pacidur® SEAT Toledo	1 030 x 570	6391/0
PCI Pacidur® SEAT Barcelona	1 200 x 570	6392/7
PCI Pacidur® SEAT Tarragona	1 100 x 570	6389/7
PCI Pacidur® SEAT Merida	870 x 500	6390/3
PCI Pacidur® SEAT Leon	870 x 500	6388/0

Oaza Wellness – odpoczynek...

Leżanki

Moduły leżanek łazienkowych **PCI Pacidur® RELAX**

To uczucie, gdy po pobycie w saunie i odświeżeniu pod prysznicem krople wody perlą się na skórze niczym bąbelki szampana... Czy jest coś bardziej rozluźniającego? A jeśli jeszcze do tego możemy zażywać tego komfortu leżąc na ergonomicznie wyprofilowanej i pięknie wykonanej leżance? Wówczas świat nabiera ponownie kolorów, a my dystansu...

Dzięki leżankom **PCI Pacidur® RELAX** w pięciu atrakcyjnych wersjach możemy korzystać z tej pozytywnej energii każdego dnia.

fot.: Bisazza

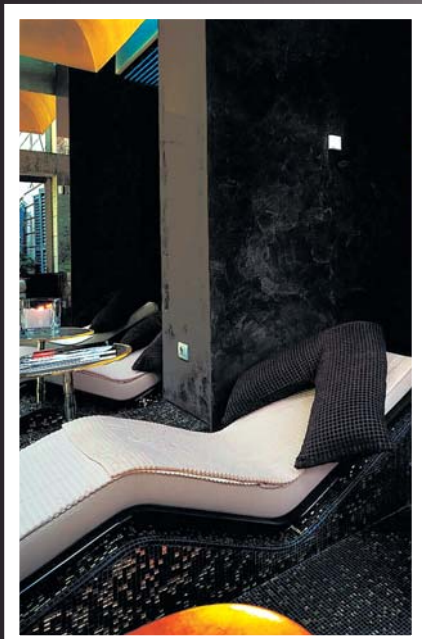



Leżanki PCI Pecedor® RELAX

Element górny i dolny leżanek wykonane są z twardej pianki polistyrenowej i pokryte powłoką zbrojoną włóknem szklanym. Elementy te nadają się do bezpośredniego wykończenia za pomocą płytek ceramicznych, obrobionych kamieni naturalnych lub też odpowiednich zapraw tynkarskich.

fot.: Bisazza



PCI Pecedor® RELAX Leżanka łazienkowa

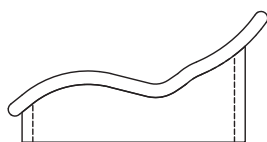

Sensò

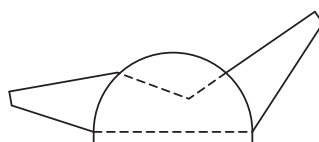

Tangent

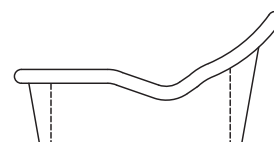

Medio

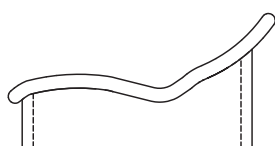

Comfort

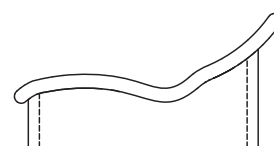

Tender

PCI Pecedor® RELAX

Leżanki	Wymiary w mm (dł. x szer. x wys.)	Nr art./znak kontroli EAN
PCI Pecedor® RELAX Sensò	1 930 x 700 x 810	6377/4
PCI Pecedor® RELAX Tangent	1 780 x 770 x 770	6378/1
PCI Pecedor® RELAX Medio	1 930 x 700 x 970	6375/0
PCI Pecedor® RELAX Comfort	1 930 x 700 x 970	6376/7
PCI Pecedor® RELAX Tender	1 930 x 700 x 970	6379/8

Oaza Wellness – uspokojenie ciała...

Kabiny parowe

Moduły kabin parowych **PCI Pacidur® STEAM**

Czyż może być coś piękniejszego, niż zasłużony odpoczynek w pięknej i komfortowej kabinie parowej z dala od zgiełku całego świata? Pozwól sobie na odrobinę luksusu, daj się ponieść wszechogarniającemu uczuciu błogości i wyciszenia...

Kąpiele w kabinach parowych **PCI Pacidur® STEAM** skutecznie pozwolą Ci zapomnieć o troskach dnia codziennego oraz bujać w prawdziwych obłokach...

Moduły kabin parowych **PCI Pacidur® STEAM**, podobnie jak wszystkie inne elementy, można obłożyć zarówno od zewnątrz, jak i od wewnątrz płytkami, mozaiką szklaną, ceramiką lub płytami z obrobionego kamienia naturalnego oraz pokryć odpowiednią zaprawą tynkarską.



Kabina parowa PCI Pecidur® STEAM

Kabiny parowe **PCI Pecidur® STEAM** nadają się do obłożenia płytkami ceramicznymi, obrobionym kamieniem naturalnym lub odpowiednimi zaprawami tynkarskimi. Elementy ścian i dachu wykonane są z twardej pianki polistyrenowej kaszerowanej obustronnie arkuszami uszczelniającymi. Element podłogowy uszczelniony jest z wierzchu za pomocą zaprawy cementowej wzbogaconej tworzywem sztucznym.

Do kabin parowych dostępnych jest wiele opcjonalnych elementów wyposażenia, jak np. generator pary, ogrzewanie ławek do siedzenia, moduły do aromaterapii oraz do terapii światłem.

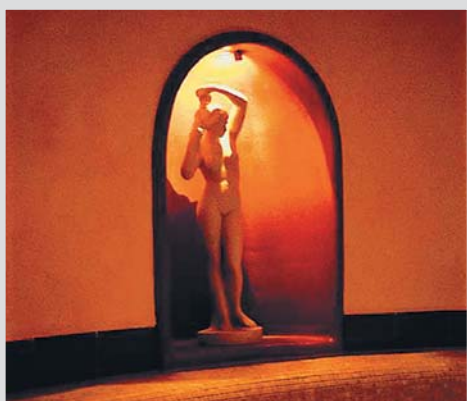

PCI Pecidur® STEAM

Kabina parowa

PCI Pecidur® STEAM składa się z następujących elementów:

elementy ścian, dach tunelowy, element podłogowy z odpływem wraz z ozdobną kratką odpływową ze stali nierdzewnej

PCI Pecidur® STEAM Door składa się z następujących elementów:

Drzwi do kabiny parowej ze szkła bezpiecznego
Rama i okucia ze stali nierdzewnej
Ogranicznik (do wyboru: po lewej lub prawej stronie)

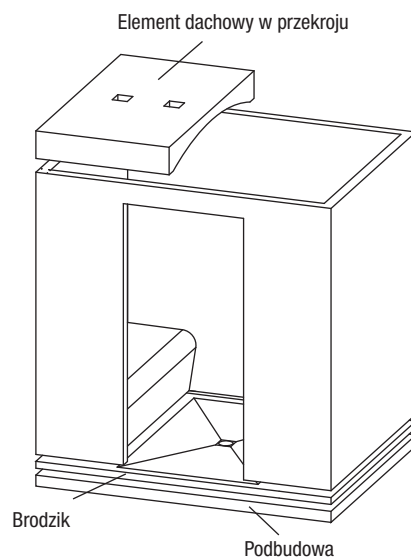

PCI Pecidur® STEAM

Kabina parowa	Wymiary w mm (szer. x gł. x wys.)	Nr art./znak kontroli EAN
PCI Pecidur® STEAM	2150 x 1660 x 2380*	6395/8
	2150 x 1660 x 2500**	

* wymiary od górnej krawędzi gotowej podłogi

** Wymiary wraz z podbudową

PCI Pecidur® STEAM Door

Drzwi	Wymiary w mm (wys. x szer.)	Nr art./znak kontroli EAN
PCI Pecidur® STEAM Door	2000 x 900	6396/5

Oaza Wellness – odświeżenie...

Elementy nośne z twardej pianki

Elementy nośne z twardej pianki **PCI Pacidur®** do wykańczania oraz remontowania wnętrz

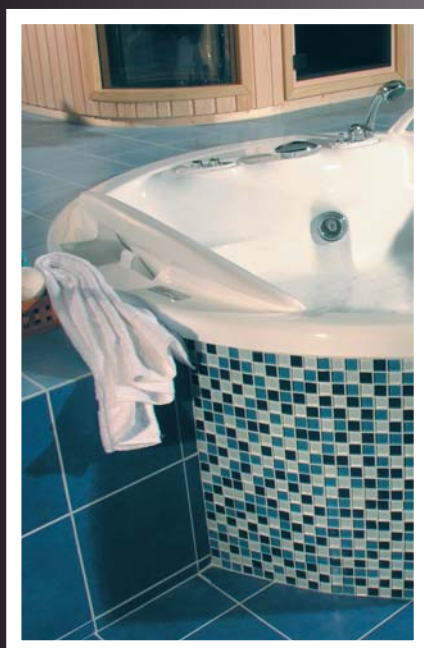

Technologia elementów z twardej pianki polistyrenowej w największym stopniu zrewolucjonizowała pracę glazurników przy pracach remontowych w starym budownictwie podczas przygotowywania podłoża do wyklejania płytek ceramicznych oraz z obrobionego kamienia naturalnego. Lekkie oraz proste w użyciu płyty warstwowe można stosować na najbardziej nawet trudnych podłożach. W ten sposób można w bardzo krótkim czasie uzyskać podłoże gotowe do natychmiastowego wyklejania płytek.

Poza zwykłymi płytami o różnych grubościach istotną rolę odgrywają także elementy kątownikowe o różnej wielkości, służące do szybkiego oraz bezpiecznego zabudowywania starych podłoży, przewodów rurowych, wanien i brodzików. Ponadto dzięki użyciu rozciętych wzdłuż płyt do aranżacji wnętrza możliwe jest wykonywanie niemal nieograniczonych pod względem kształtu elementów okrągłych oraz łukowych.

Zarówno w przypadku prac przy starym murze, tynkach, czy też stelażach do ścian z lekkich płyt - elementy nośne z twardej pianki polistyrenowej **PCI Pacidur®** stanowią dla każdego fachowca nieoceniony materiał budowlany o uniwersalnym zastosowaniu.



foto: AGROB Buchtal



Elementy nośne z twardej pianki PCI Pacidur®

Płyty **PCI Pacidur®** wykonane są z pianki polistyrenowej niezawierającej HFCKW i powlekane są dwustronnie specjalną zaprawą. Płyty posiadają bardzo szeroki zakres zastosowań: począwszy od drobnych prac remontowych, aż po pełne wyzwania i kreatywności aranżacje takich obiektów jak: baseny, sauny, SPA.

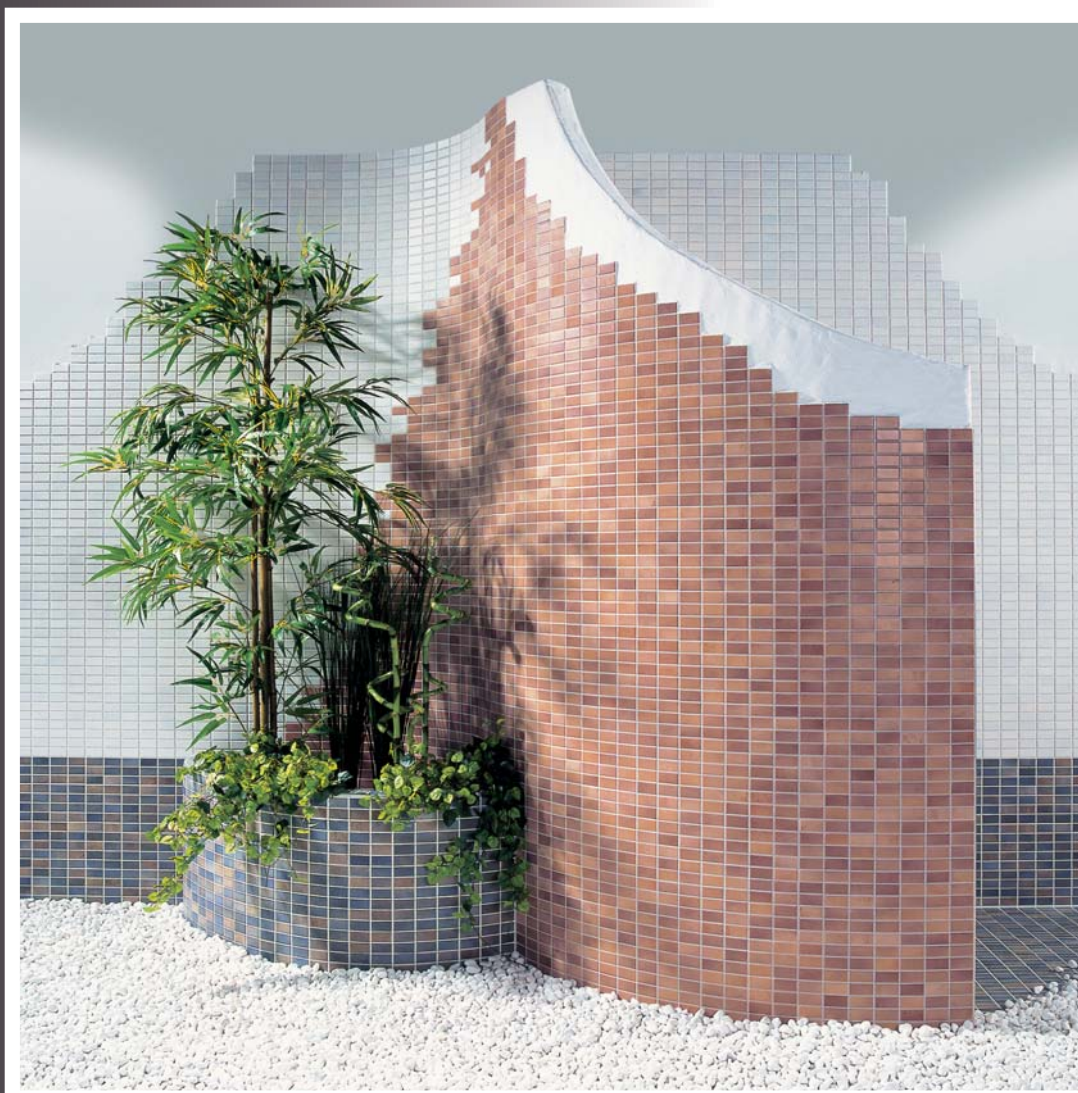
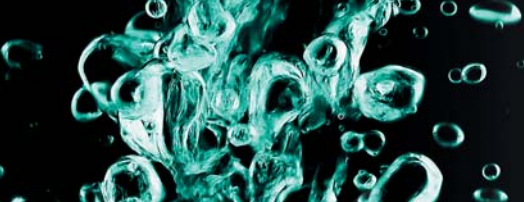
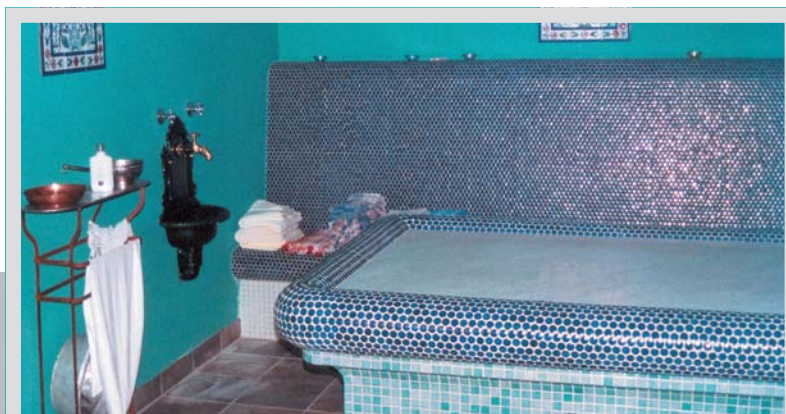

PCI Pacidur®

Element nośny z twardej pianki do wykańczania wnętrz oraz remontów



Płyta	Grubość (mm)	Rozmiar płyty (mm)	Ilość / paleta oraz łącznie m ²	Nr art./znak kontroli EAN
PCI Pacidur® 4	4	1 300 x 600	140 płyt x 0,78 m ² = 109,20 m ²	3748/5
PCI Pacidur® 6	6	1 300 x 600	140 płyt x 0,78 m ² = 109,20 m ²	1668/8
PCI Pacidur® 10 K	10	1 300 x 600	100 płyt x 0,78 m ² = 78,0 m ²	1742/5
PCI Pacidur® 10	10	2 600 x 600	50 płyt x 1,56 m ² = 78,0 m ²	1669/5
PCI Pacidur® 20	20	2 600 x 600	50 płyt x 1,56 m ² = 78,0 m ²	1672/5
PCI Pacidur® 30	30	2 600 x 600	36 płyt x 1,56 m ² = 56,16 m ²	1673/2
PCI Pacidur® 40	40	2 600 x 600	36 płyt x 1,56 m ² = 56,16 m ²	1674/9
PCI Pacidur® 50	50	2 600 x 600	26 płyt x 1,56 m ² = 40,56 m ²	1676/3

PCI Pacidur® Creativ

Segmentowo nacięty element nośny z twardej pianki do wykańczania wnętrz i do remontów

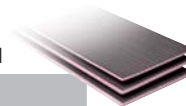

Płyta	Grubość (mm)	Rozmiar płyty (mm)	Ilość / karton	Nr art./znak kontroli EAN
PCI Pacidur® creativ 20	20	2 600 x 600	5	3932/8
PCI Pacidur® creativ 30	30	2 600 x 600	3	3933/5
PCI Pacidur® creativ 40	40	2 600 x 600	2	3934/2
PCI Pacidur® creativ 50	60	2 600 x 600	2	3935/9

PCI Pacidur® Winkielelemente

Element narożnikowy z twardej pianki do wykańczania wnętrz oraz remontów



Element narożnikowy	Wymiary (mm)	Grubość (mm)	Długość (mm)	Ilość na palecie	Nr art./znak kontroli EAN
PCI Pacidur® W 150	150 x 150	20	2 600	60	1681/7
PCI Pacidur® W 200	200 x 200	20	2 600	40	1686/2
PCI Pacidur® W 300	300 x 300	20	2 600	40	1693/0
PCI Pacidur® W 400	400 x 200	20	2 600	40	1694/7



A series of horizontal dotted lines spanning the width of the page, intended for taking notes. The background features a grayscale image of a rugged, snow-covered mountain range under a bright sky.

Inteligentne rozwiązania BASF

Każdy problem budowlany w każdej konstrukcji inżynierskiej można rozwiązać lepiej dzięki inteligentnym rozwiązaniom koncernu BASF.

Nasze marki - liderzy na rynku - oferują największy wybór sprawdzonych technologii, które pomagają budować lepszy świat.

Emaco[®] - systemy naprawcze do betonu

MBrace[®] - systemy zwiększania wytrzymałości konstrukcji

Masterflow[®] - masy zalewowe precyzyjne i strukturalne

Masterflex[®] - materiały uszczelniające do spoinowania

Masterseal[®] - powłoki i uszczelnienia przeciwwodne

Concresive[®] - zaprawy żywiczne, kleje i systemy iniekcyjne

Conica[®] - nawierzchnie sportowe

Conideck[®] - systemy membran wodoszczelnych

Coniroof[®] - systemy dachowe na bazie poliuretanów

Conibridge[®] - poliuretanowe membrany ochronne do płyty głównej mostów

Mastertop[®] - dekoracyjne i przemysłowe systemy posadzkowe

Ucrete[®] - systemy posadzkowe o wysokiej wytrzymałości

PCI[®] - materiały do wyklejania płytek, podkłady cementowe oraz systemy uszczelnień przeciwwodnych

BASF Polska Sp. z o.o.

Dział EB/Chemia Budowlana

ul. Wiosenna 12

63-100 Śrem

tel. 061 636 63 00

faks 061 636 63 21

www.basf-cc.pl

BASF to wiodący koncern chemiczny na świecie. Zakres działalności obejmuje chemikalia, tworzywa sztuczne, wysokoprzetworzone produkty chemiczne, produkty dla rolnictwa, surowce chemiczne, a nawet produkty petrochemiczne i gaz ziemny. Jako solidny partner dla niemal wszystkich gałęzi przemysłu, BASF dostarcza inteligentne rozwiązania systemowe oraz innowacyjne produkty, wspierając w ten sposób klientów w osiągnięciu sukcesu. Koncern BASF opracowuje nowe technologie i dzięki nim otwiera nowe możliwości rynkowe. Łączy sukces ekonomiczny z dbałością o środowisko naturalne oraz odpowiedzialnością społeczną, przyczyniając się do budowania lepszej przyszłości.

Więcej informacji o koncernie BASF można znaleźć w Internecie pod adresem: www.basf.com

 **BASF**
The Chemical Company